

## **Уважаемый покупатель!**

Благодарим за то, что Вы приобрели видеореги­стратор Neoline Wide S25. Внимательно и до конца прочитайте данное руководство, чтобы правильно использовать устройство и продлить срок его службы. Сохраните руководство пользователя, чтобы обратиться к нему, если в будущем возникнет такая необходимость.

## **Содержание**

1. Условия эксплуатации .....	2
2. Внешний вид и функции .....	3
3. Комплектация .....	4
4. Технические характеристики .....	4
5. Назначение кнопок .....	5
6. Специальные функции .....	7
7. Инструкция по эксплуатации .....	8
8. Возможные проблемы и их причины .....	11

## 1) Условия эксплуатации

- Ознакомьтесь с условиями гарантийного обслуживания
- Перед первым применением необходимо полностью зарядить встроенный аккумулятор видеорегистратора через входящий в комплект автомобильный адаптер от бортовой сети автомобиля
- Не устанавливайте и не извлекайте карту памяти при включенном видеорегистраторе. В противном случае возможно повреждение устройства и записанных видеофайлов.
- Используйте microSD карты класса 6 или выше, чтобы избежать задержки изображения.
- Рекомендуется использовать карты памяти от 8 гигабайт или более.
- Устройство должно использоваться только с аксессуарами из комплекта поставки. Компания Neoline не несет ответственности за возможные повреждения изделия в случае применения аксессуаров сторонних производителей.
- Не подвергайте изделие воздействию огня или влаги, воздействию химически активных веществ (бензина, растворителя, реагентов и т. д.).
- Запрещается разбирать или модифицировать изделие.
- Компания Neoline не несет ответственности за потерю данных и / или ущерб, прямой либо косвенный, причиненный пользователю либо третьей стороне неверным использованием устройства либо программного обеспечения, неверной установкой, использованием не входящих в комплект аксессуаров.

## 2) Внешний вид и функции

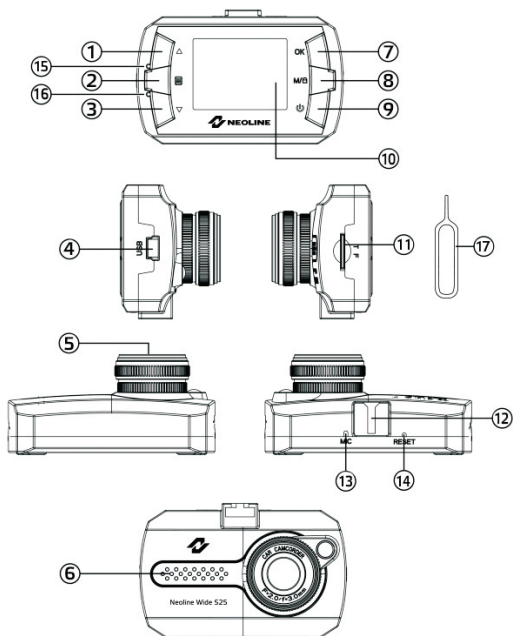

1) Кнопка UP

2) Кнопка MENU

3) Кнопка DOWN

4) Разъем Mini-USB тип B

5) Объектив

6) Динамик

7) Кнопка OK

8) Кнопка MODE

9) Кнопка POWER

10) LCD экран

11) Слот карты памяти Micro SD

12) Разъем для кронштейна

13) Микрофон

14) Кнопка RESET

15) Красный индикатор зарядки

16) Синий индикатор работы

17) Игла для инсталляции карты памяти

### **3) Комплектация**

- Видеорегистратор Neoline Wide S25
- Держатель с присоской
- Автомобильное ЗУ
- USB кабель
- Игла для инсталляции карты памяти
- Руководство пользователя
- Гарантийный талон

### **4) Технические характеристики**

- Экран 1.5LTPS LCD
- Тип сенсора 1.3Мп CMOS сенсор
- Объектив F=2.0 / f=3.0 мм. Угол обзора по диагонали - 110 градусов
- Язык интерфейса: Русский, Английский
- Формат записи видео AVI
- Разрешение видео 1080FHD 1920x1080 (25 к/с), 1080P 1440x1080 (25 к/с), 720P 1280x720 (30 к/с)
- Формат записи фото JPEG
- Разрешение фото 1,3MP 1280x960
- Циклическая запись 2 мин. / 3 мин. / 5 мин.
- Автоматическое выключение
- Датчик движения
- G-СЕНСОР
- Дата/время
- Карта памяти Micro SD до 32GB
- Встроенный микрофон / динамик
- USB интерфейс 1: Флеш память / 2: PC-камера
- Интерфейс питания 5V / 1A
- Встроенный аккумулятора 100mAh
- Рабочая температура: От -10 до + 40 гр. С
- Размер (мм): 66x42x30

## **5) Назначение кнопок**

### **Кнопка UP и кнопка DOWN:**

В Режиме Меню, используются для выбора пункта настроек;

В Режиме Воспроизведения используются для выбора фото или видео файла, для просмотра и воспроизведения.

В Режиме Видеосъемки и в Режиме Фотосъемки, (как во время записи, так и в режиме ожидания) используются для цифрового зумма.

### **Кнопка ОК:**

В Режиме Видеосъемки используется для запуска/остановки видеозаписи.

В Режиме Фотосъемки – нажмите на кнопку ОК, чтобы сделать фотографию.

В Режиме Меню - для подтверждения выбора пункта настроек.

В Режиме Воспроизведения кнопка используется для запуска/остановки воспроизведения фото/видео файлов.

### **Кнопка MENU:**

Нажмите кнопку MENU для перехода в Меню настроек, в выбранном режиме (Режим Видеосъемки/Режим Фотосъемки/Режим Воспроизведения).

### **Кнопка MODE:**

Кнопка предназначена для переключения между режимами.

Для переключения из Режимы Видеосъемки в Режим Фотосъемки, необходимо нажать кнопку MODE один раз, для переключения в Режим Воспроизведения, нажмите два раза.

Во время видеозаписи в Режиме Видеозаписи нажатие на кнопку MODE защищает от перезаписи текущий видео файл. Видео файл будет отмечен как экстренный и будет сохранен в отдельную папку на карте памяти, защищенную от перезаписи.

### **Кнопка POWER:**

Предназначена для включения/выключения устройства.

### Слот карты памяти.

Слот предназначен для установки microSD карты памяти в видеорегистратор. Перед установкой карты памяти выключите устройство, вставьте карту памяти до полной фиксации.

**ВНИМАНИЕ:** Попытка вставить карту памяти не той стороной может привести к повреждению устройства и непосредственно самой карты памяти. Убедитесь, что карта памяти находится в правильном положении.

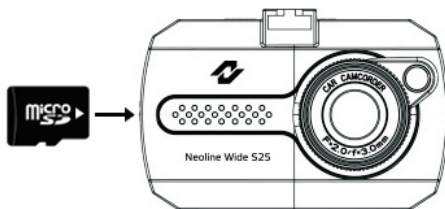

**Предупреждение:** Не прикладывайте чрезмерное усилие при установке карты памяти, во избежание повреждения устройства.

Для установки карты памяти вставьте microSD карту в слот до фиксации (до щелчка), если это необходимо, используйте иглу для досылки карты (идет в комплекте). Чтобы извлечь карту памяти нажмите на карту до щелчка и извлеките карту из слота, если это необходимо, используйте иглу для досылки карты (идет в комплекте).

### Кнопка RESET:

Кнопка предназначена для перезагрузки зависшего устройства.

Нажмите кнопку RESET, иглой для инсталляции, для принудительной перезагрузки устройства, в случае, если видеорегистратор не реагирует на нажатие кнопок.

**Предупреждение:** не прикладывайте чрезмерное усилие при нажатии на кнопку, во избежание повреждения устройства.

## **Разъем USB:**

Разъем USB предназначен для зарядки и подключения к компьютеру для переноса данных с устройства на компьютер.

Для переноса данных с устройства на компьютер воспользуйтесь кабелем из комплекта поставки.

Выключите устройство нажав на кнопку POWER и убедитесь что устройство выключилось. Вставьте в устройство - коннектор Mini-USB тип B, а в компьютер - коннектор USB тип A.

USB интерфейс, Используется при подключении к компьютеру и для питания устройства от бортовой сети автомобиля.

Для передачи данных подключите устройство через USB- кабель к ПК,

Для подключения питания (зарядки АКБ) подключите устройство, через входящий в комплект автомобильный адаптер, к бортовой сети автомобиля, загорится красный индикатор.

## **б) Специальные функции**

### **G-сенсор**

Эта функция позволяет настроить значение чувствительности для датчика G-сенсора, инициирующего автоматическую запись коротких видеофайлов при резких ускорениях, торможениях, ударах, поворотах, подбрасывании на неровностях дороги и т.д. При срабатывании G-сенсора автоматически включает механизм защиты текущего видеофайла от стирания при циклической перезаписи. Это обеспечивает сохранность файлов в наиболее критичных моментах, даже если карта памяти была несколько раз перезаписана в процессе последующей циклической съемки.

### **Автоматическое выключение**

При включении данной функции, видеорегистратор будет автоматически выключаться, после остановки работы двигателя.

**ВНИМАНИЕ:** В случае, если после отключения двигателя, питание на автомобильную розетку 12/24 В продолжает подаваться, то функция автоматического выключения не будет работать.

Информацию по работе автомобильной розетки 12/24 В в вашем автомобиле, уточняйте в документации по эксплуатации вашего автомобиля, либо у производителя автомобиля.

### **Функция Экстренной записи**

Предназначена для защиты текущего видео файла от перезаписи и удаления.

Позволяет защитить от перезаписи текущий видеофайл.

Для того, чтобы защитить текущий видеофайл нажмите на кнопку MODE во время видео записи, при этом записываемый видеофайл будут помечен специальной меткой, которая запретит устройству удалять и перезаписывать видео файл.

**Примечание:** Удалить «Защищенные» файлы возможно только на компьютере, подключив устройство к компьютеру через USB-кабель в комплекте. Либо отформатировать карту памяти.

## **7) Инструкция по эксплуатации**

### **Включение/выключение**

Для включения видеорегистратора нажмите кнопку POWER , после появления заставки с логотипом Neoline устройство включится (загорается синий индикатор).

Для выключения видеорегистратора нажмите и удерживайте 2-3 секунды кнопку POWER , при этом будет прекращена видеозапись и сохранен последний файл видеозаписи (синий индикатор погаснет).



**Примечание:** Перед первым применением необходимо полностью зарядить встроенный аккумулятор видеорегистратора через входящий в комплект автомобильный адаптер, от бортовой сети автомобиля. В случае слишком низкого уровня заряда аккумулятора видеорегистратор может не включаться сразу.





### **Зарядка аккумулятора**

Для зарядки видеорегистратора от бортовой сети автомобиля подключите его через USB-разъем к Автомобильному зарядному устройству. Зарядка

видеорегистратора может производиться и когда он включен, и когда видеорегистратор выключен. Во время зарядки горит красный индикатор, когда зарядка завершена, индикатор гаснет.

Для зарядки видеорегистратора при подключении его к Персональному компьютеру подключите видеорегистратор к Персональному компьютеру с помощью USB-кабеля. Зарядка видеорегистратора может производиться и когда он включен, и когда видеорегистратор выключен.

Уровень заряда аккумулятора видеорегистратора отражается в виде значка батареи в нижнем правом углу экрана:

- Полностью заряженная 
- Средний уровень заряда батареи 
- Низкий уровень заряда батареи 
- Батарея разряжена 
- Батарея полностью разряжена 

Полного заряда АКБ хватает на 20 минут работы

### **Режим Видеосъемки**

После включения, по умолчанию видеорегистратор, будет находиться в Режиме Видеосъемки.

В Режиме Видеосъемки в левом верхнем углу экрана появляется значок видеокамеры. При однократном нажатии на кнопку ОК начнется запись. Значок видеокамеры мигает. Для выключения видеозаписи необходимо повторно нажать на кнопку ОК. Мигает синий индикатор.

### **Режим Фотосъемки**

Для перехода из Режима Видеосъемки в Режим Фотосъемки необходимо нажать кнопку MODE. В Режиме Фотосъемки, на экране появляется значок фотокамеры. Нажмите кнопку ОК, чтобы сделать фотографию.

### **Режим Воспроизведения**

Для перехода из Режима Видеосъемки в Режим Воспроизведения необходимо нажать кнопку MODE два раза.

Для перехода из Режима Фотосъемки в Режим Воспроизведения необходимо нажать кнопку MODE один раз.

Выбор файла для просмотра/воспроизведения осуществляется кнопками UP и DOWN

Для того, чтобы начать воспроизведения видеофайла нажмите на кнопку ОК, для остановки воспроизведения повторно нажмите на кнопку ОК.

### **Режим Меню**

Для входа в Режим Меню необходимо один раз нажать на кнопку MENU, для входа в Режим Меню общих настроек необходимо нажать на кнопку MENU два раза.

Для выбора нужного пункта или подпункта настроек используются кнопки UP и DOWN. Для подтверждения выбранной настройки нажмите один раз кнопку ОК.

Для выхода из Режима Меню настроек необходимо повторно нажать на кнопку MENU.

## **USB интерфейс**

Для подключения устройства к Персональному компьютеру, вставьте USB кабель в USB-разъем и подключите его к Персональному компьютеру.

После подключения появится 2 пункта: «Флеш-память» и «PC-камера».

Выбор между пунктами осуществляется кнопками UP и DOWN, подтверждение выбора кнопкой OK.

При выборе пункта «Флеш-память», устройство определяется как USB-диск.

## **8) Возможные проблемы и их причины**

### **1) Видеорегистратор не включается:**

- Низкий уровень заряда аккумулятора;
- Неисправность кнопки POWER;

### **2) Видеорегистратор не записывает видео:**

- Не установлена карта памяти или ошибка записи данных на карту памяти. Если вы видите сообщение “НЕТ КАРТЫ / ОШИБКА КАРТЫ / ERROR” при включении устройства – отформатируйте карту через меню настроек видеорегистратора;
- Карта памяти установлена неверно – проверьте правильность установки карты памяти;
- Недостаточная емкость карты или класс скорости карты. Замените карту на новую карту большей емкости с поддержкой скорости передачи данных не ниже класса 6 или выше.

### **3) Изображение не четкое, Помехи на экране:**

- Загрязнения на поверхности объектива, либо на стекле автомобиля в поле обзора видеорегистратора;
- Выберите частоту света в меню видеорегистратора 60 HZ или 50 HZ.

**4) Видеореги́стратор завис** (нет изображения на дисплее, не реагирует на нажатия кнопок):

- Произведена некорректная операция, в частности – извлечение карты памяти во время видеозаписи, ошибочные или беспорядочные нажатия кнопок, посторонние файлы на вставленной в видеореги́стратор карте памяти. Отформатируйте карту памяти. Выключите видеореги́стратор и нажмите тонким предметом на RESET, для принудительной перезагрузки.